



LET'S BUILD A BETTER FUTURE

 EINGANGSTÜREN / Serie **AG**



Komfort von der Schwelle an

Die Eingangstür gehört zu den wichtigsten Elementen unseres Hauses. Sie schützt das Haus vor Kälte, Regen oder Einbruch, um nur einige ihrer Funktionen zu nennen. Dank der Tür können wir uns vom Straßenlärm abschirmen. Wie soll man jedoch die Tür auswählen, die unsere Anforderungen erfüllt und uns über lange Jahre dient?

Ein Wert, auf den vor dem Kauf einer Tür geachtet werden sollte, ist der Wärmeübergangskoeffizient. Je niedriger sein Wert, desto mehr Wärme bleibt in unserem Haus. Im Angebot der Firma Aluprof sind Paneeltüren mit einem Wärmeübergangskoeffizienten der Größenordnung $0,44 \text{ W}/(\text{m}^2\text{K})$ erhältlich.

Bei der Auswahl der Haustür sollte ebenfalls auf die Schlagregendichtheit geachtet werden. Von diesem Parameter hängt es ab, ob bei starkem Sturm und strömendem Regen Wasser eindringen kann. Die für Eingangstüren geforderte Schlagregendichtheit ist in die Klassen von 3A bis 9A aufgeteilt. Je höher die Klasse, desto besser wird unser Haus durch die Tür geschützt. Bei Aluprof sind Paneeltüren der Klasse E1200 (1200 Pa) erhältlich.

Die in den Türflügeln montierten Paneelfüllungen beruhen auf dem Systemen MB-86 und MB-104 Passive sind in einer großen Farb- und Strukturauswahl erhältlich. Diese Elemente können mit Fräsungen und Applikationen verziert oder aus Verbundglas gefertigt sein. Paneeltüren können in großen Abmessungen mit einer Breite von bis zu 1,40 m und einer Höhe bis 2,60 m gefertigt werden. Wenn uns also ein imponierender Eingang vorschwebt, eignen sich diese Türen ideal. Die Türen sollten vor allem an den Stil des Hauses angepasst sein. Je höher die Klasse, desto besser wird unser Haus durch die Tür geschützt. Wenn unser Haus traditionell eingerichtet ist, sollten Türflügel mit Glaspaneelen oder Furnier aus Holzimitat eingesetzt werden. Liebhaber moderner Arrangements können hingegen unter Grafittönen aus der RAL-Palette wählen.

Wenn wir uns ein wenig Zeit für die Auswahl der Tür nehmen, können wir einen schönen Eingang schaffen, der unsere Gäste verzaubert und uns das Gefühl eines sicheren Zufluchtsorts verleiht.

MB-104 Passive

U_D ab 0,44 W/m²K

Die Konstruktion der Paneltüren basiert auf dem System der wärmeisolierten Aluminiumprofile MB-104 Passive, das zurzeit das technisch fortgeschrittenste Türsystem im Angebot der Firma ALUPROF darstellt. Das Profil des Flügels ist auf die Verbindung mit speziellen Füllungen ausgerichtet, die mit der Oberfläche der Zarge fluchten. Dieses System ist für Energiespar- und Passivhäuser bestimmt.

Die ästhetischen Zierpaneele sind in vielen verschiedenen Mustern und Farben der RAL-Palette sowie holzähnlichen Beschichtungen lieferbar

Dehnungsmembran

Dilatationsprofile

Varianten der Konstruktion: SI, SI+ und AERO

Am Umfang der Tür und der Zarge befestigte Zentralsicherungen erhöhen die thermischen Eigenschaften der Türen und dichten diese ab

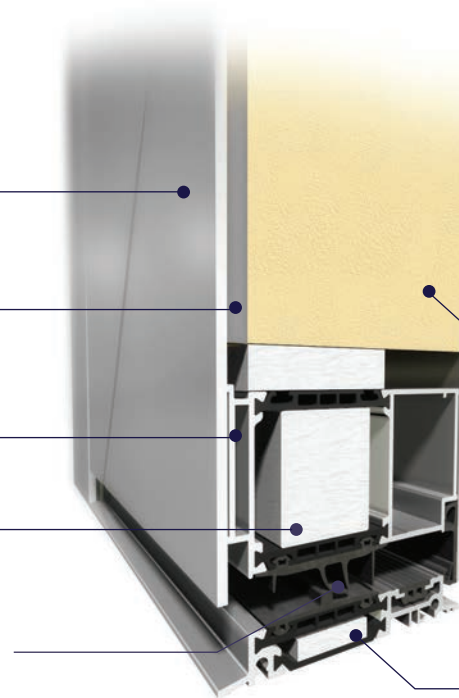

Technische Daten:

Rahmentiefe	95 mm
Tiefe des Türflügels	95 mm
Stärke der Paneelfüllung	44 - 95 mm
Maximale Türflügelmaße	(HxL) L bis 1400 mm, H bis 2600 mm

Technische Parameter:

Luftdurchlässigkeit	Klasse 3, PN-EN 12207:2001
Schlagregendichtheit	Klasse E1200 (1200 Pa), PN-EN 12208:2001
Windwiderstandsfähigkeit	Klasse C4/B4, PN-EN 12210:2001
Wärmedämmung	U_D ab 0,44 W/m ² K
Einbruchschutz	RC2

Extrudiertes XPS-Polystyrol mit hoher Wärmedämmung

Wärmeisolierte Schwelle 95 mm breit - Schwelle und Rahmen gleich breit

MB-86

U_D ab 0,66 W/m²K

Die Konstruktion der Paneeltüren basiert auf dem System der wärmeisolierten Aluminiumprofile MB-86, das ähnlich wie das System MB-104 Passive für den Bau von Energiespar- und Passivhäusern bestimmt ist. Das Profil des Flügels ist auf die Verbindung mit speziellen Füllungen ausgerichtet, die mit der Oberfläche der Zarge fluchten.

Die ästhetischen Zierpaneele sind in vielen verschiedenen Mustern und Farben der RAL-Palette sowie holzähnlichen Beschichtungen lieferbar

Dehnungsmembran

Dilatationsprofile

Die vier Konstruktionsvarianten ST, SI, SI+ und AERO sorgen für sehr gute Wärmeparameter

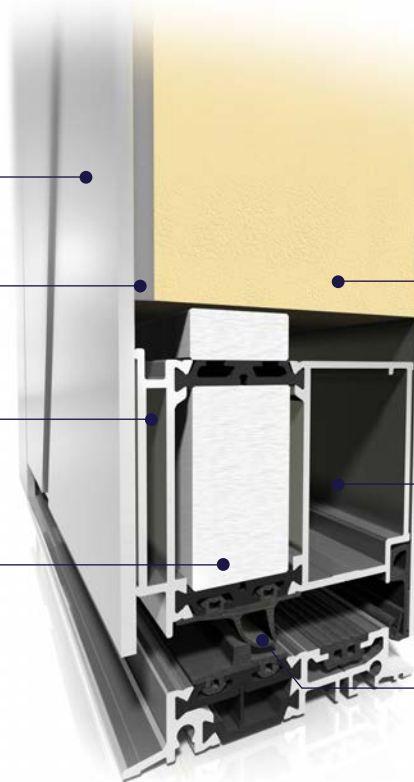

Technische Daten:

Rahmentiefe	77 mm
Tiefe des Türflügels	77 mm
Stärke der Paneelfüllung	44 - 77 mm
Maximale Türflügelmaße	(H x L) L bis 1400 mm, H bis 2600 mm

Technische Parameter:

Luftdurchlässigkeit	Klasse 3, PN-EN 12207:2001
Schlagregendichtheit	Klasse E900 (900 Pa), PN-EN 12208:2001
Windwiderstandsfähigkeit	Klasse C5/B5, PN-EN 12210:2001
Wärmedämmung	U_D ab 0,66 W/m ² K
Einbruchschutz	RC2

Hervorragende Wärmedämmung, dank XPS-Polyurethanschaum

Steife und robuste Dehnungsprofile für großformatige Türen

Die Dichtungen gewährleisten eine hohe Wasser und Luftdichtheit, was zu einem hohen Nutzungskomfort und Kosteneinsparungen führt

MB-70

U_D ab 0,9 W/m²K

Die Konstruktion der Paneeltüren basiert auf den beliebten Systemen der wärmege­dämmten Aluminiumprofile MB-70 und MB-70HI, die das Angebot der energiesparenden Türen von Aluprof ergänzen. Ähnlich wie in den übrigen Systemen für Paneeltüren erlaubt das Profil des Türflügels die Verbindung mit speziellen, an die Oberfläche des Türrahmens angepassten Füllungen.

Die ästhetischen Zierpaneele sind in vielen verschiedenen Mustern und Farben der RAL-Palette sowie holzähnlichen Beschichtungen lieferbar

Dehnungs­membran

Dilatations­profile

Zwei Konstruktionsvarianten: ST und HI, mit denen sehr gute thermische Parameter erzielbar sind

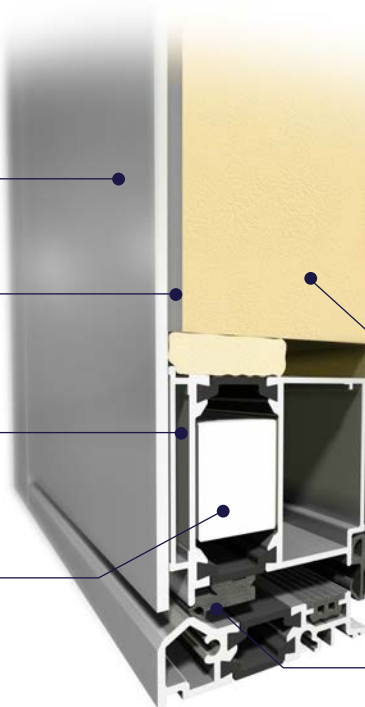
**Technische Daten:**

Rahmentiefe	70 mm
Tiefe des Türflügels	70 mm
Stärke der Paneelfüllung	44 -70 mm
Maximale Türflügelmaße	(H x L) L bis 1200 mm, H bis 2400 mm

Technische Parameter:

Luftdurchlässigkeit	Klasse 4, PN-EN 12207:2001
Schlagregendichtheit	Klasse 7A (300 Pa), PN-EN 12208:2001
Windwiderstandsfähigkeit	Klasse C5/B5, PN-EN 12210:2001
Wärmedämmung	U_D ab 0,9 W/m ² K
Einbruchschutz	RC2

Extrudiertes XPS-Polystyrol mit hoher Wärmedämmung

Die Dichtungen gewährleisten eine hohe Wasser- und Luftdichtheit, was zu einem hohen Nutzungskomfort und Kosteneinsparungen führt



BASIC



Türfüllungen

- Dreifachverglasung mit einem Koeffizienten von U_g 0,5 W/m²K oder U_g 0,7 W/m²K
- Mögliche Paneelstärken 44 und 52 mm
- Wärmedurchgangskoeffizient für Türen MB-70HI U_D ab 1,3 W/m²K, für Türen MB-86 U_D ab 0,8 W/m²K sowie für die Türen MB-104 U_D ab 0,63 W/m²K
- Konstruktionsvarianten: ST, HI, SI, SI+ und Aero

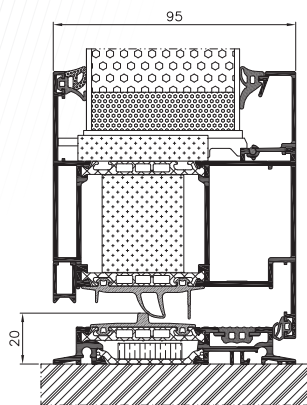

CLASSIC



Einseitig flächenbündig

- Drei- und Vierfachverglasung mit einem Koeffizienten von U_g 0,5 W/m²K oder U_g 0,7 W/m²K
- Mögliche Paneelstärken 44 und 65 mm
- Wärmedurchgangskoeffizient für Türen MB-70HI U_D ab 1,10 W/m²K, für Türen MB-86 U_D ab 0,64 W/m²K sowie für die Türen MB-104 U_D ab 0,48 W/m²K
- Konstruktionsvarianten: ST, HI, SI, SI+ und Aero

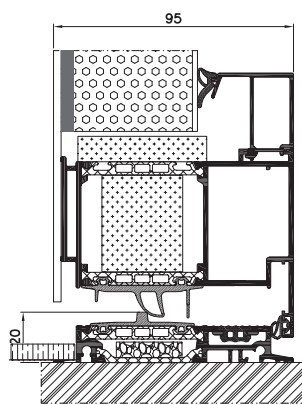

EXCLUSIVE



Zweiseitig flächenbündig

- Vierfachverglasung mit einem Koeffizienten von U_g 0,5 W/m²K oder U_g 0,7 W/m²K
- Mögliche Paneelstärken 70 mm (MB-70 und MB-70HI), 77 mm (MB-86) und 95 mm (MB-104 Passive)
- Wärmedurchgangskoeffizient für Türen MB-70HI U_D ab 0,9 W/m²K, für Türen MB-86 U_D ab 0,63 W/m²K sowie für die Türen MB-104 U_D ab 0,44 W/m²K
- Konstruktionsvarianten: ST, HI, SI, SI+ und Aero

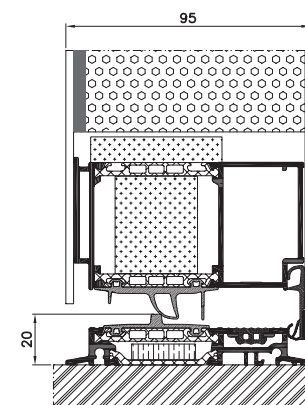

Alle im Angebot erhältlichen Modelle können durch Einsetzen zwischen zwei Profilen oder durch einseitiges oder doppelseitiges Kleben an den Profilen befestigt werden.



AG01
S. 10



AG01B
S. 10

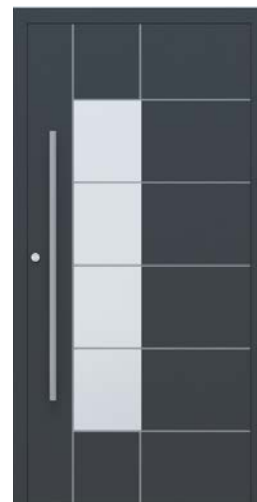

AG02
S. 10

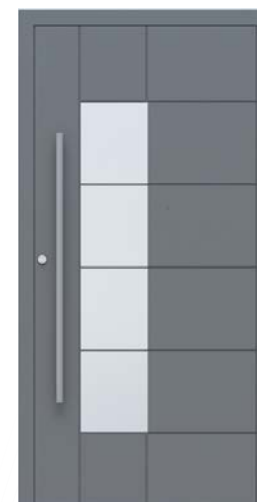

AG02B
S. 11

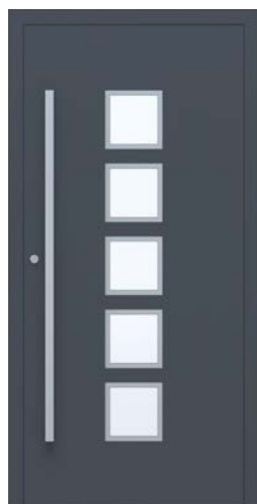

AG03
S. 12

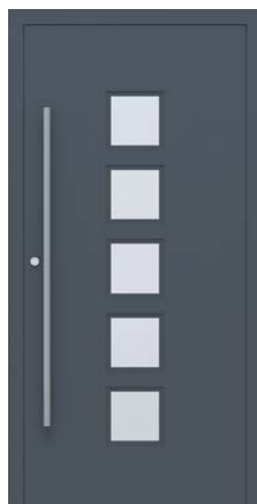

AG03B
S. 12



AG04
S. 12



AG04B
S. 13



AG05
S. 14



AG05B
S. 14



AG06
S. 14



AG07
S. 15



AG08
S. 16



AG08B
S. 16



AG09
S. 16

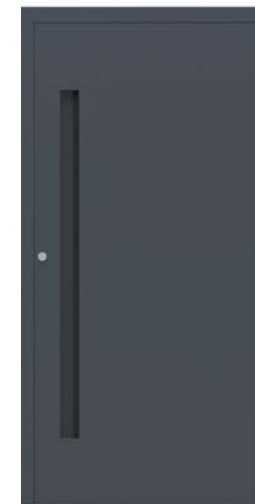

AG010
S. 17

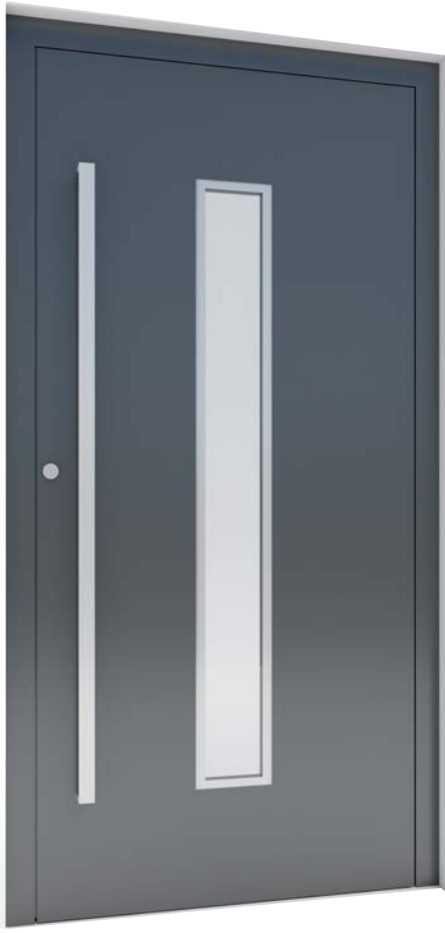

AG01

- Edelstahlgriff: AQ 10 1600
- Verglasung außen: VSG 33.1
- Verglasung innen: Sandgestrahlt
- Applikationen: Bündige Applikation aus Edelstahl
- Farbe: RAL 7016



AG01B

- Edelstahlgriff: AS 10 1400
- Verglasung außen: VSG 33.1
- Verglasung innen: Sandgestrahlt
- Applikationen: gefräst
- Farbe: RAL 9007



AG02

- Edelstahlgriff: AQ 10 1200
- Verglasung außen: VSG 33.1
- Verglasung innen: Sandgestrahlt mit transparenten Streifen
- Applikationen: Bündige Applikation aus Edelstahl
- Farbe: RAL 7016



AG02B

- Edelstahlgriff: AS 10 1200
- Verglasung außen: VSG 33.1
- Verglasung innen: Sandgestrahlt mit transparenten Streifen
- Applikationen: gefräst
- Farbe: RAL 9007





AG03

- Edelstahlgriff: AQ 10 1600
- Verglasung außen: VSG 33.1
- Verglasung innen: Sandgestrahlt
- Applikationen: Bündige Applikation aus Edelstahl
- Farbe: RAL 7016

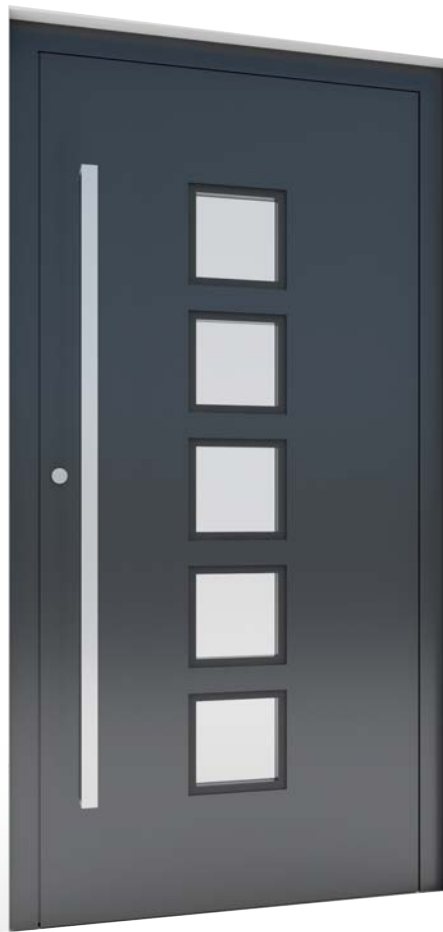

AG03B

- Edelstahlgriff: AQ 10 1600
- Verglasung außen: VSG 33.1
- Verglasung Mitte: Sandgestrahlt
- Applikationen: gefräst
- Farbe: RAL DB703



AG04

- Edelstahlgriff: AQ 10 1200
- Verglasung außen: VSG 33.1
- Verglasung Mitte: Sandgestrahlt mit transparenten Streifen
- Applikationen: Bündige Applikation aus Edelstahl
- Farbe: RAL 7016



AG04B

- Edelstahlgriff, schwarz: AS 10 1200
- Verglasung außen: VSG 33.1
- Verglasung Mitte: Sandgestraht mit transparenten Streifen
- Applikationen: gefräst
- Farbe: RAL 9007





AG05

- Edelstahlgriff: AQ 10 1600
- Applikationen: Bündige Applikation aus Edelstahl
- Farbe: RAL 7016



AG05B

- Eingelassener Griff aus Edelstahl: AW 10
- Applikationen: gefräst
- Farbe: RAL 9007



AG06

- Edelstahlgriff: AS 10 800
- Verglasung außen: VSG 33.1
- Verglasung innen: Sandgestrahlt mit transparenten Streifen
- Farbe: RAL 7001



AG07

- Edelstahlgriff, schwarz: AQ 10 1000 beschichtet in RAL 9005
- Applikationen: gefräst
- Farbe: ADEC D207 Winchester





AG08

- Edelstahlgriff, schwarz: AQ 10 1600
- Applikationen: Bündige Applikation aus Edelstahl
- Farbe: RAL 3004



AG08B

- Edelstahlgriff: AS 10D 1600
- Applikationen: gefräst
- Farbe: RAL 9007



AG09

- Edelstahlgriff: AQ 10 1600
- Farbe: RAL 9006



AG10

- Eingelassener Griff 1600 in einer ausgewählten RAL-Farbe
- Farbe: RAL 7016



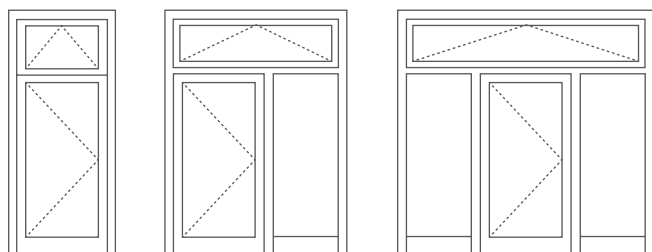

1

2

3

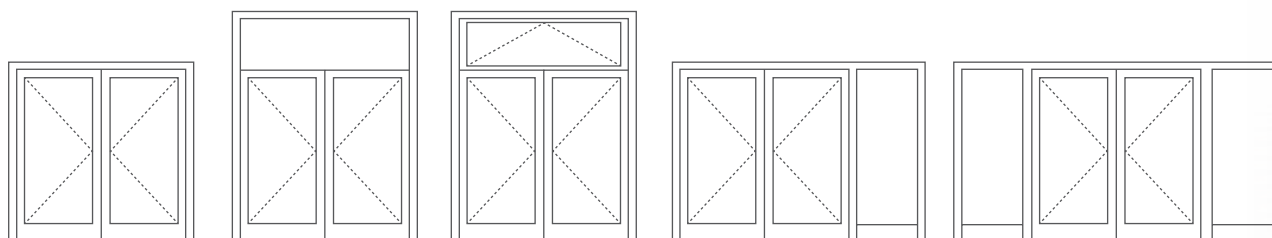

4

5

6

7

8

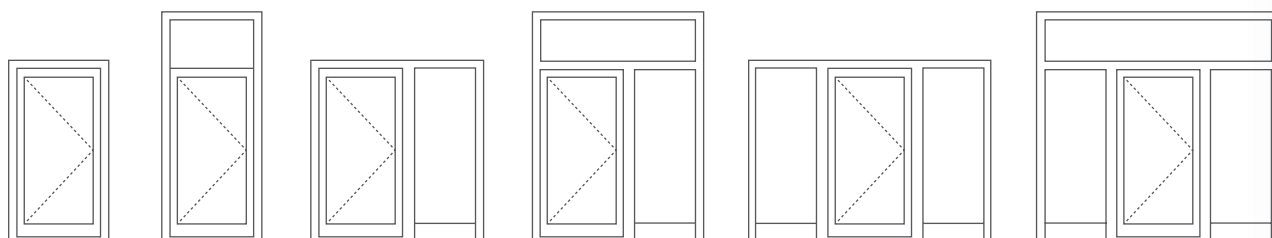

9

10

11

12

13

14



// Griffe*  Edelstahl  Schwarz

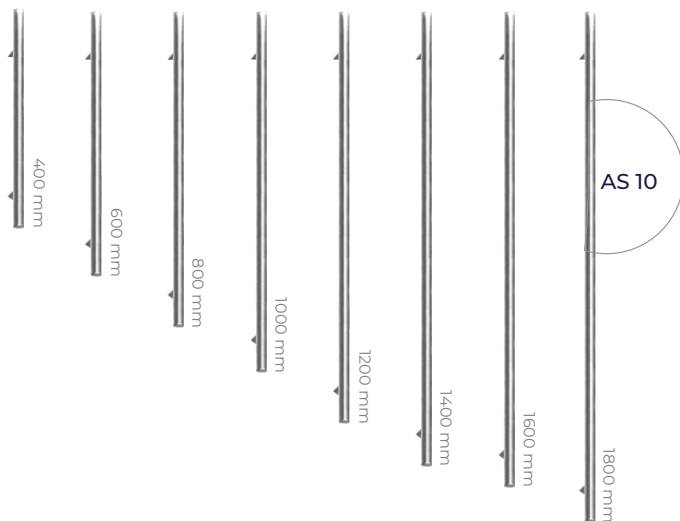

AS 10
verfügbar
Durchmesser 30 mm
gerade Stützen

- AS 10 400
- AS 10 600
- AS 10 800
- AS 10 1000
- AS 10 1200
- AS 10 1400
- AS 10 1600
- AS 10 1800

// Griffe*  Edelstahl  Schwarz

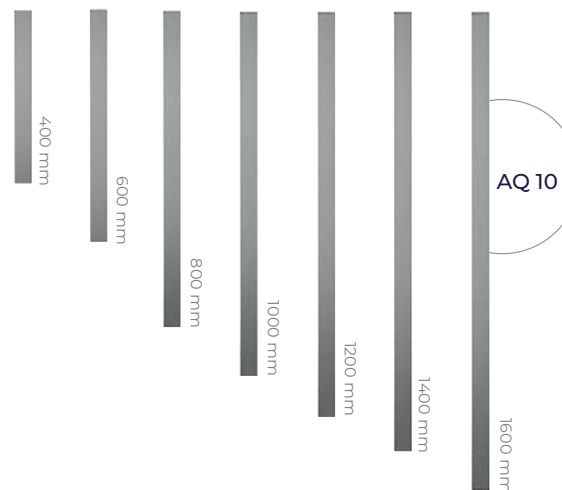

verfügbar
40 x 20, 40 x 40 mm
gerade Stützen

- AQ 1020 400
- AQ 1020 600
- AQ 1020 800
- AQ 1020 1000
- AQ 1020 1200
- AQ 1020 1400
- AQ 1020 1600

- AQ 1040 400
- AQ 1040 600
- AQ 1040 800
- AQ 1040 1000
- AQ 1040 1200
- AQ 1040 1400
- AQ 1040 1600

 Edelstahl  Schwarz

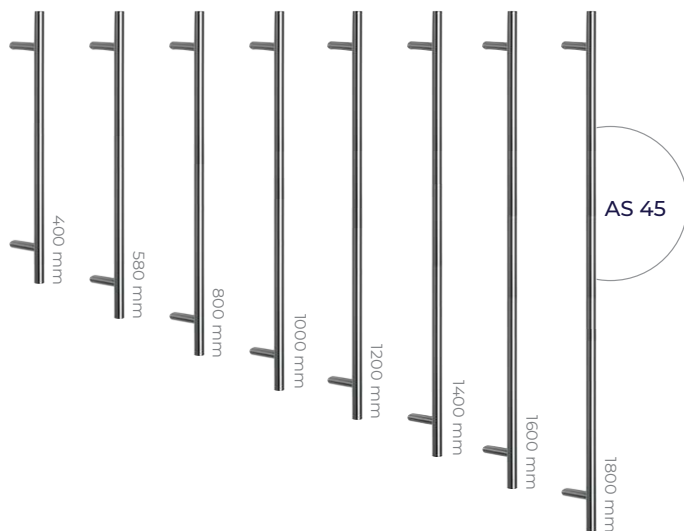

AS 45
verfügbar
Durchmesser 30 mm
45 Grad Stützen

- AS 45 400
- AS 45 580
- AS 45 800
- AS 45 1000
- AS 45 1200
- AS 45 1400
- AS 45 1600
- AS 45 1800

 Edelstahl  Schwarz

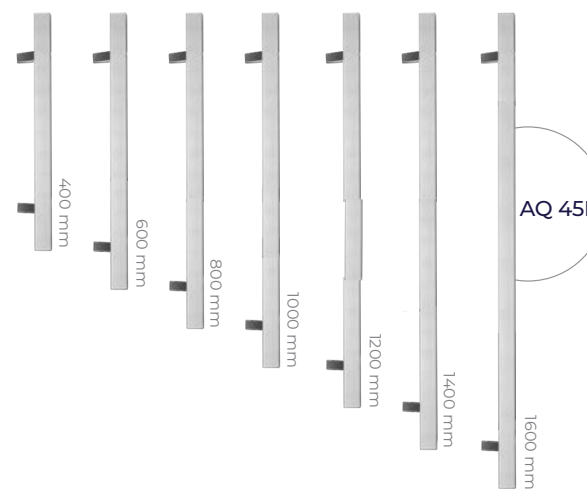

verfügbar
40 x 20, 40 x 40 mm
45 Grad Stützen

- AQ 4520R 400
- AQ 4520R 600
- AQ 4520R 800
- AQ 4520R 1000
- AQ 4520R 1200
- AQ 4520R 1400
- AQ 4520R 1600

- AQ 4540R 400
- AQ 4540R 600
- AQ 4540R 800
- AQ 4540R 1000
- AQ 4540R 1200
- AQ 4540R 1400
- AQ 4540R 1600

* Wir haben verschiedene Befestigungssätze für Griffe und Einbausätze für Paneele im Angebot - Einzelheiten siehe Preisliste.

// Griffe*



// Eingelassener Griffe

Edelstahl Schwarz



// Griffe

ALUPROF STYLE
1924216X: Edelstahl, Natur eloxiert, Inox eloxiert, Weiss, Anthrazit, Schwarz



ALUPROF STYLE
1924218X: Edelstahl, Natur eloxiert, Inox eloxiert, Weiss, Anthrazit, Schwarz



1924231X: Edelstahl, Natur eloxiert, Inox eloxiert, weiss, Anthrazit, schwarz



ALUPROF LINE
1924220: Edelstahl, Natur eloxiert, Inox eloxiert, Weiss, Anthrazit, Schwarz



ALUPROF LINE
1924229X: Edelstahl, Natur eloxiert, Inox eloxiert, Weiss, Anthrazit, Schwarz



1924231X: Edelstahl, Natur eloxiert, Inox eloxiert, Weiss, Anthrazit, Schwarz



ALUPROF CLASSIC
1924111X: RAL Farben



1924113X: RAL Farben



FAPIM
8001289X: Natur eloxiert, RAL Farben



1924113X: RAL Farben



SOBINCO HORIZON
8000997X: Natur eloxiert, Inox eloxiert, RAL Farben



SOBINCO EDGE
8H00127X: Natur eloxiert, Inox eloxiert, RAL Farben



// Edelstahlrosetten

- Edelstahl
- Schwarz

AGR 10



// Kratzschutz



AB 01
Breite 50 x Höhe 100 mm



AB 02
Breite 50 x Höhe 100 mm



AB 03
Breite 50 x Höhe 100 mm



AB 04
Breite 100 x Höhe 50 mm

// Trittschutz

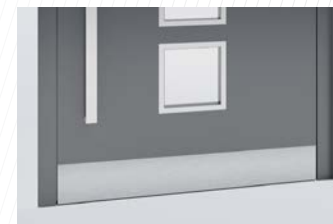

Trittschutz bündig oder aufgeklebt AK 130

Höhe 130 mm

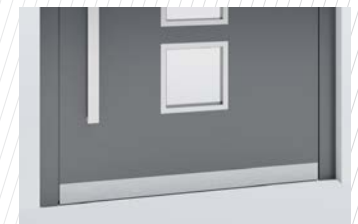

Trittschutz bündig oder aufgeklebt AK 60

Höhe 60 mm

// Ornamente



Master-Point



Satinata



Master-Ligne



Master-Carre

Das Aluprof-Sortiment verfügt über eine große Auswahl an Motiv-, Klarglas sowie Ornamentgläsern in beliebigen Mustern.

Alle Türmodelle können mit Ober- oder Seitenlicht geliefert werden.

- Variante 1:** Motivscheiben
- Variante 2:** Durchsichtige Glasscheiben
- Variante 3:** Ornamentscheiben
- Variante 4:** Sicherheitsglas

Die Seiten- und Oberlichter bestehen aus einer Dreifachverglasung mit warmen Distanzrahmen. Die Seitenlichter (Festverglasung) können sich sowohl nur auf einer als auch auf beiden Seiten der Tür befinden. Maximale Breite des Seitenlichts 1400 mm.

Optionale Ornamentgläser:

- “Master-Point”
- “Satinata”
- “Master-Ligne”
- “Master-Carre”

Weitere Ornamentgläser auf Anfrage erhältlich. Näheres erfahren Sie von unseren Verkaufsberatern.

// Holz / Beton-Optik Beschichtungen

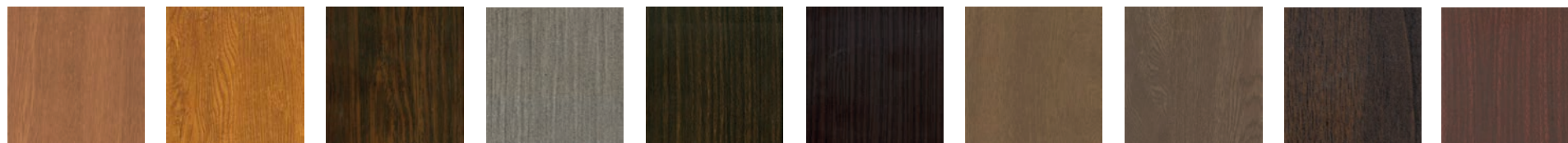

Golden Eiche ADEC D101	Eiche rustikal ADEC D210	Mooreiche ADEC D502	Vintage Eiche ADEC D825	Ebenholz ADEC M102	Palisander ADEC M332	Nussbaum ADEC O102	Nussbaum Vein ADEC O205	Nussbaum dunkel ADEC O306	Mahagoni ADEC M103
---------------------------	-----------------------------	------------------------	----------------------------	-----------------------	-------------------------	-----------------------	----------------------------	------------------------------	-----------------------



Mahagoni Sapeli ADEC M204	Kiefer ADEC S106	Kiefer ADEC S110	Tanne ADEC J107	Tanne ADEC S208	Buche ADEC B108	Kirsche ADEC W109	Wenge ADEC W205	Winchester ADEC D207	Schwarzwälder Kirsche ADEC C110
------------------------------	---------------------	---------------------	--------------------	--------------------	--------------------	----------------------	--------------------	-------------------------	---------------------------------------

// Farben aus der RAL Palette
oder Strukturfarben*



Schwarzwälder Kirsche ADEC C212	Schwarzkirsche ADEC C106	Kastanie ADEC K101	Beton ADEC E137
---------------------------------------	-----------------------------	-----------------------	--------------------

* Es sind alle Farben der RAL-Palette sowie Strukturfarben aus dem Aluprof-Sortiment erhältlich
Die abgebildeten Farben können sich von dem Fertigprodukt geringfügig unterscheiden



Scannen Sie den QR-Code
und laden Sie die pdf-Version
auf Ihr mobiles Gerät

ALUPROF

ALUMINIUM SYSTEMS

ALUPROF DEUTSCHLAND GmbH

Steller Heide 20, 28790 Schwanewede, Germany

tel: +49 421 89 81 89 0

e-mail: kontakt@aluprof-deutschland.com, www.aluprof.eu